

**m** Spa



¡El spa que siempre soñaste  
a un precio que nunca imaginaste!

**TRIBECA**



# MSPA APP

Disfruta sin interrupciones ajustando tu spa desde nuestra app: intuitiva, fácil de usar.

Maneja la temperatura, los jets, y muchas otras características. Siempre conectado, siempre relajado.



## Agua Cristalina Siempre

Con nuestro sistema de Filtración Inteligente, el agua de tu spa estará siempre clara. Mientras el spa no esté en uso este se activará automáticamente para garantizar la calidad del agua.



## Temporizador para el calentador

Todos sabemos que los spas pueden tardar un poco en calentarse y, a veces, no es el momento más óptimo para empezar a calentar tu spa. Para solucionar esto, puedes activar el calentador con nuestro temporizador, programable de 1 a 99 horas antes.



### M-shield™ TELA ANTIBACTERIANA

Garantiza agua pura con nuestra tela antibacteriana en los revestimientos internos, La tela libera componentes bactericidas que reducen la reproducción de bacterias en un 99%.

\*Conforme a la norma ISO 22196:2011

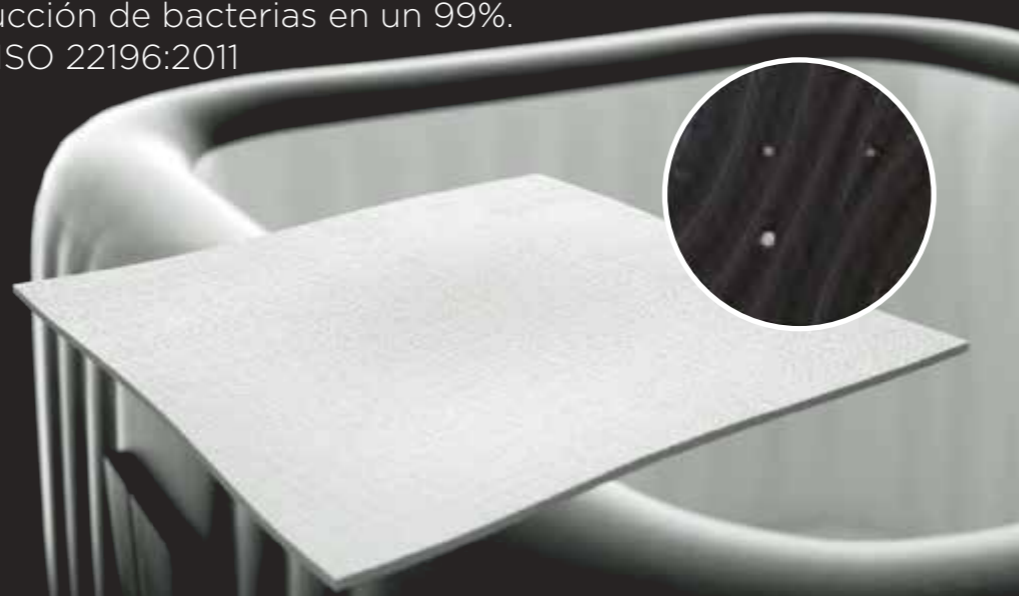

### Potente sanitización UVC

Elimina más de 60 microorganismos y patógenos, gracias a la cámara de saneamiento, ubicada en la caja de control del spa, la cual sana continuamente el agua.

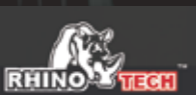

### TELA DE CUBIERTA DE PVC REFORZADO RHINO-TECH

Con resistencia a UV, heladas y desgarros, esta cubierta duradera y ecológica mejora tu spa con estilo, respaldada por la garantía MSpa.



### FONDO ANTIDESLIZANTE

Cada detalle importa, por eso nuestros spas tienen un fondo texturizado para más agarre y seguridad, evitando resbalones.



### OZONO: Pureza y Ahorro

Este sistema incluido en nuestros spas prolonga la vida útil de los químicos esenciales, ahorrando costos a largo plazo. Disfruta agua superior sin sacrificar seguridad o eficacia.



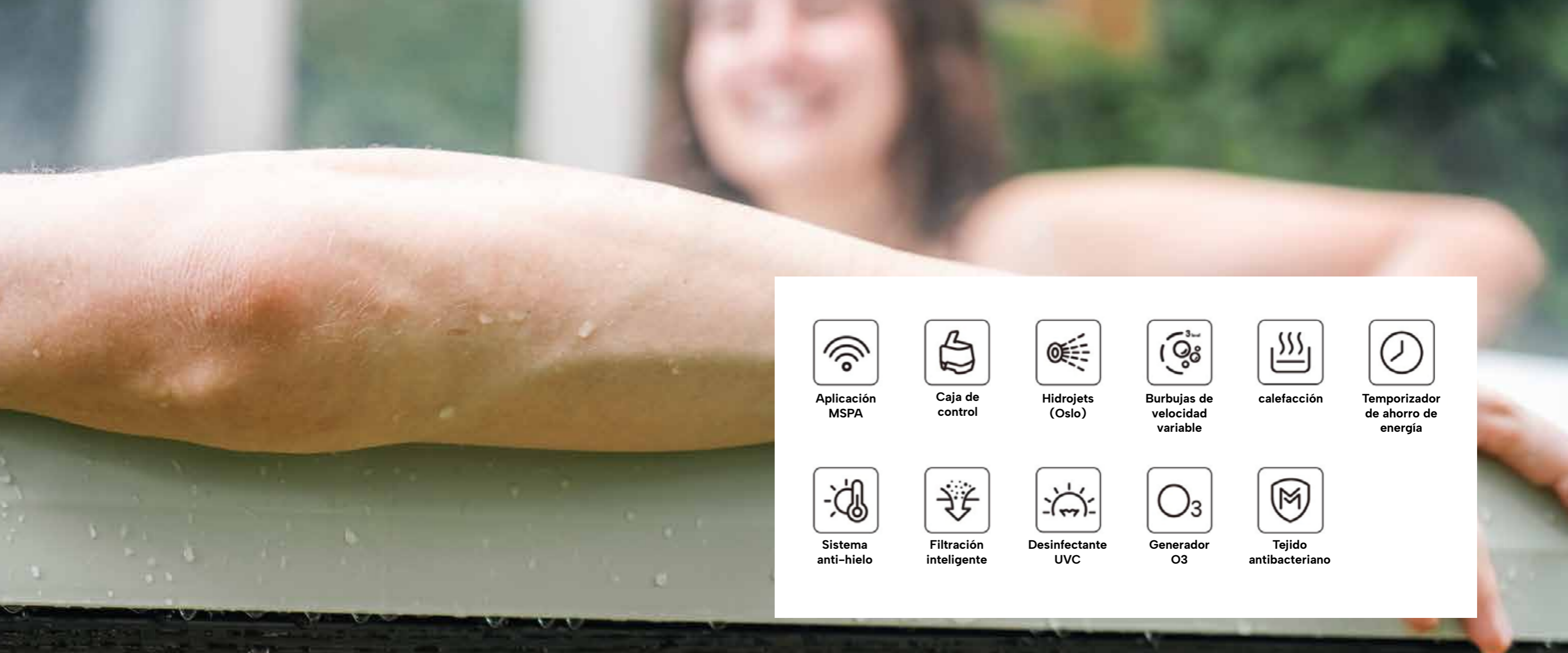

Aplicación  
MSPA



Caja de  
control



Hidrojets  
(Oslo)



Burbujas de  
velocidad  
variable



calefacción



Temporizador  
de ahorro de  
energía



Sistema  
anti-hielo



Filtración  
inteligente



Desinfectante  
UVC

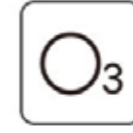

Generador  
O3



Tejido  
antibacteriano

## Serie FRAME: Diseño y Rendimiento

Moderna y eficaz, sin perder la portabilidad de MSpa.



## CON FORMA DE SPA ACRÍLICO

En los modelos Oslo y Tribeca, los paneles texturizados simulan madera real, con más ligereza y resistencia climática. Al ensamblar, lucen como spas acrílicos de lujo, manteniendo portabilidad y practicidad.



## INFLABLE, PERO RÍGIDO

"Nuestro material de doble capa ultra resistente es completamente diferente de los inflables tradicionales. Está diseñado con una estructura especial que une dos capas de tela mediante decenas de miles de hilos de alta resistencia, lo que le proporciona una firmeza excepcional.

## INSTALACIÓN MÁS FÁCIL IMPOSIBLE

Los modelos Oslo y Tribeca son revolucionarios ya que combinan la solidez tradicional con la portabilidad y fácil instalación de MSpa. Dos personas pueden montarlo en menos de 15 minutos, como si fueran bloques de construcción. Olvídate de logísticas o instalaciones profesionales para empezar a disfrutar.

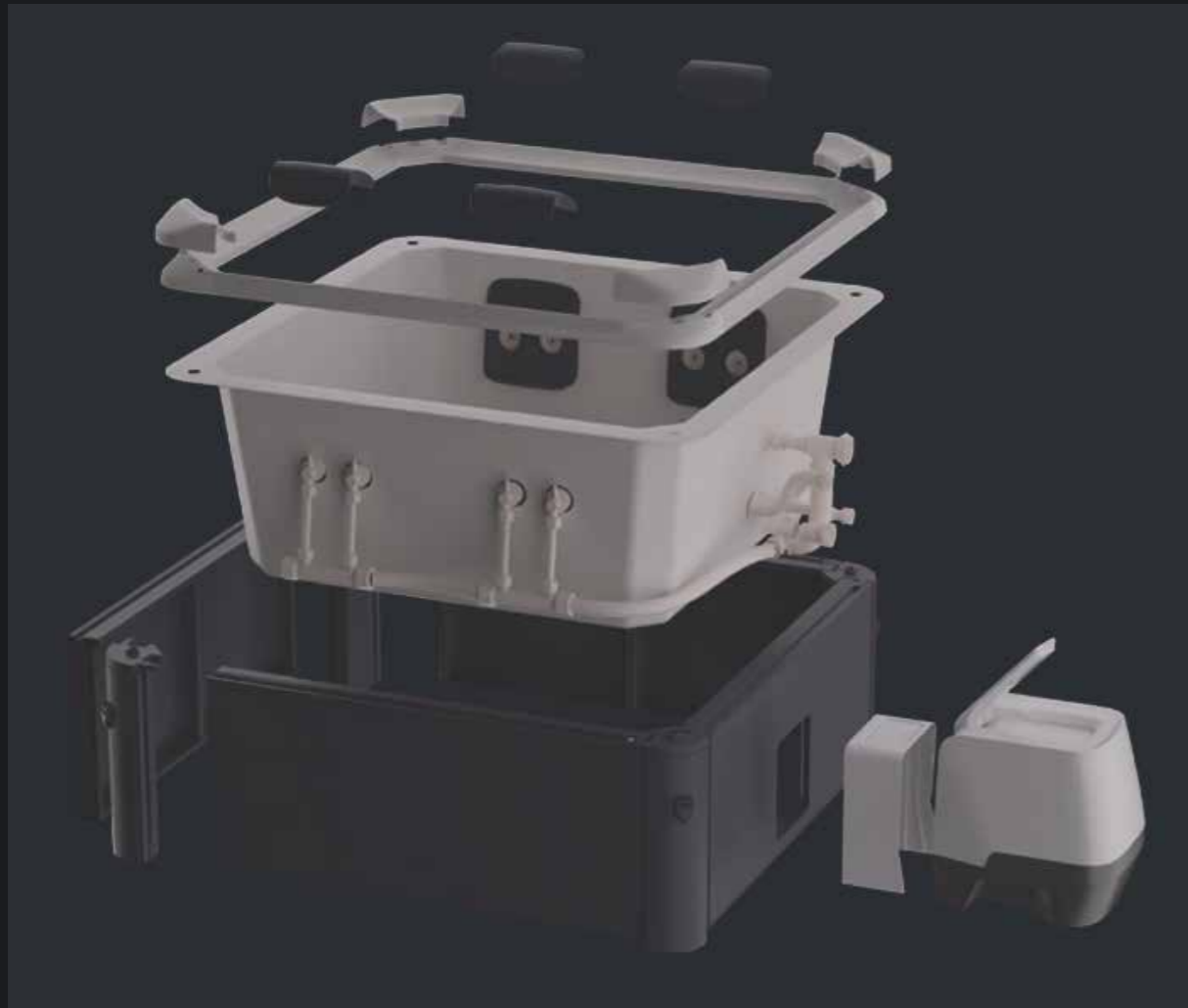

TRIBECA



CAJA DE CONTROL TODO EN UNO

### Spa TRIBECA: Elegancia y Confort

Con acabado simulación nogal oscuro, el TRIBECA combina la solidez de lo tradicional y la movilidad de MSpa. Disfruta una experiencia 360° de burbujas y el máximo confort con los reposacabezas y cojines de asiento incluidos.

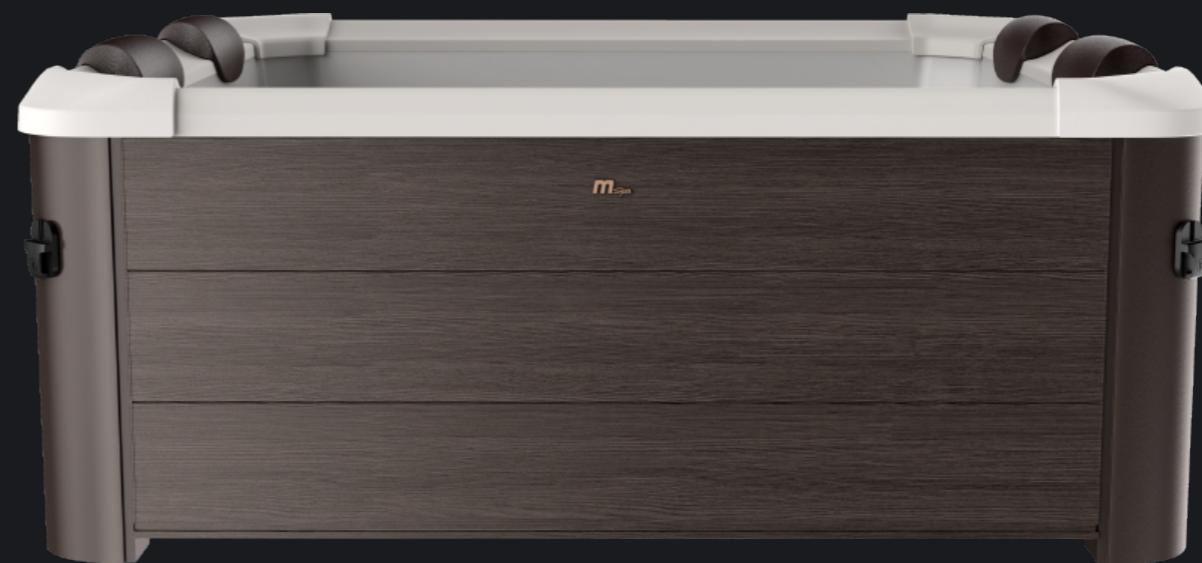

# TRIBECA

F-TR062W

120

Aerojets

6

Asientos

2200W

Calentador





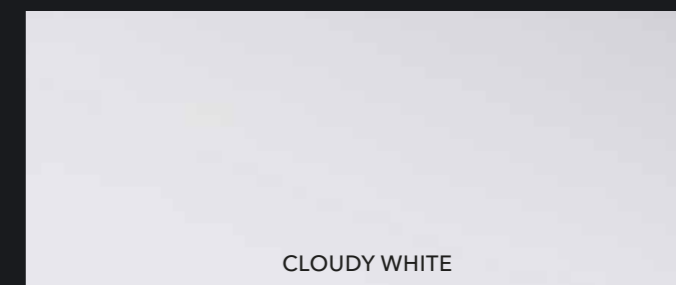







1800L/Hr

Filtración





# FICHA TÉCNICA TRIBECA

Número de artículo	F-TR062W
Tamaño y peso	Altura: 65 cm (26 ") Ancho: 160 cm (63 ") Peso neto: 91,7 kg (202,2 libras) Peso lleno: 941,7 kg (2115,5 lb) 
Tecnología	 Aplicación M Spa  Caja de control  Burbujas de velocidad variable  Tecnología de calor  Temporizador de ahorro de energía  Sistema antihielo  Filtración inteligente  Desinfectante UVC  Generador de O <sub>3</sub>  Tela antibacteriana  Bloqueo de seguridad para niños
Capacidad	<b>6</b>  Hasta 6 adultos
Capacidad de agua	Lleno al máximo. Línea de agua 850 litros (224 galones)
Fuerza	Sistema de control: 50hz a 60hz Calentador: 2200W Chorro de aire de masaje: 720W – 3 niveles (300W, 500W, 720W)
Sistema de hidromasaje	Sistema de burbujeo de aire: 120 chorros
Calentador	Tasa de aumento de calor: 1,6 – 2,2 °C por hora Máx. Temperatura del agua: 40°C (104°F)

## embalaje

## Caja de papel de color

68x55x53cm

138x61x32cm

138x61x23cm



## En el cuadro

## Spa Tribeca

Caja de control todo en uno

Vejiga inflable

Cubierta de spa con hebilla

Estera de suelo plegable

Dispensador de productos químicos

Cartucho de filtro x 2

Base del cartucho de filtro



## Bomba de filtro

Flujo de agua circulada: 1800 litros (545 galones) por hora

## Ozono

Generador integrado: 5,5 W

Salida de ozono: 30 – 50 mg/h

## Certificación



Aprobado por UKCA/CE



**m**Spa

